

# Vitrages

Dans cette gamme de vitrages vous proposant un large choix de vitrages aux structures différentes, vous trouverez certainement celui qui vous convient :



Chinchilla



Masterpoint



Spotlyte

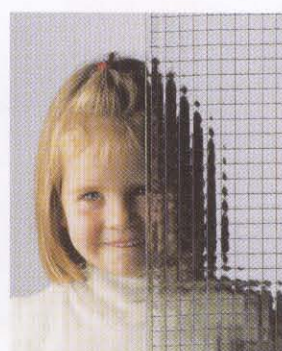

Drahtglas

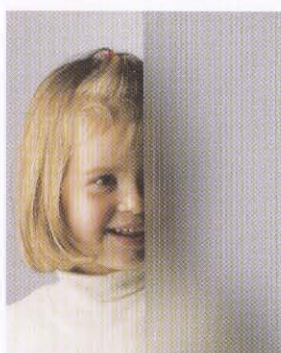

Linea



Mastercarré



Kathedral großgehämmert

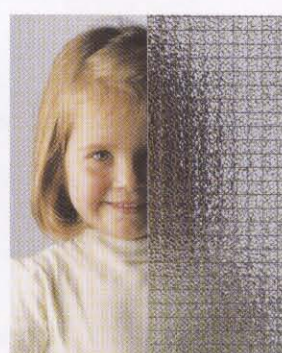

Wired Waterdrop weiß

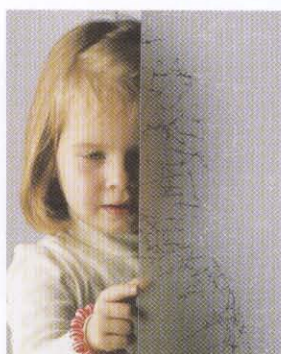

UADI



Satinato weiß



Ornament 504



Altdeutsch K



Reflo

# Les différents design, style et possibilité de réalisation

Les petits bois sont également un élément essentiel dans la composition de votre fenêtre. Ils habillent la façade et donnent un cachet à votre maison. Internorm vous propose trois types de petits bois.



Fenêtre cintrée

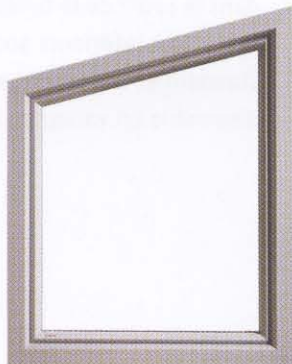

Fenêtre en biais

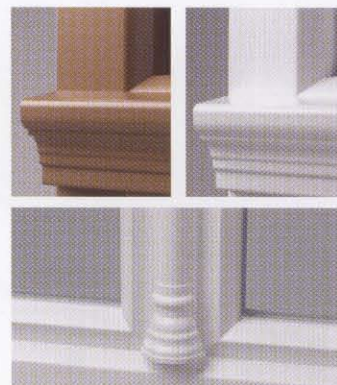

Profilé décoratif

Dans cette gamme de vitrages vous proposant un large choix de vitrages aux structures différentes, vous trouverez certainement celui qui vous convient :

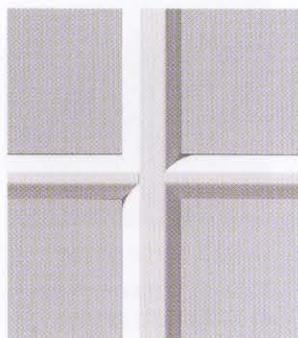

Petits bois collés

Disponible dans tous les coloris RAL et coloris standard

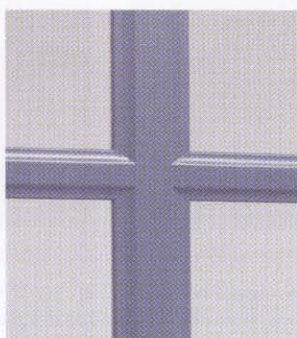

Petits bois entre verre

Disponible dans tous les coloris RAL et standard (brillant)

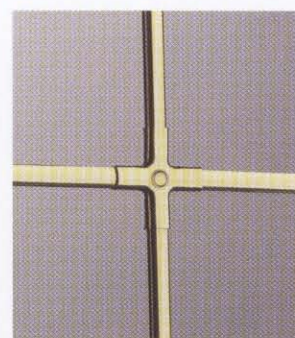

Petits bois laiton

Disponible également en blanc et métal



# Store intérieur



Les **stores intérieurs** montés à l'usine de production sont une solution parfaite pour la combinaison de la protection solaire, de la protection visuelle et du positionnement des lamelles pour orienter la lumière. Par le système breveté qui se trouve intégré dans le profil de la fenêtre, rien ne gêne sur la surface vitrée. Les stores intérieurs sont disponibles en de nombreux coloris standard et spéciaux. La protection solaire est également disponible en variante store plissé.

## Coloris pour stores et protection solaire

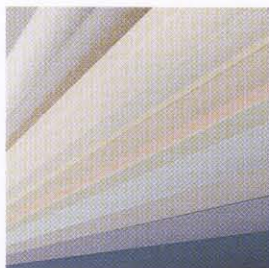

### Coloris store à lamelles

32 coloris standard et plus de 100 coloris spéciaux



### Coloris store Duette

6 coloris standard (disponible uniquement pour DIMENSION4 et EDITION4)

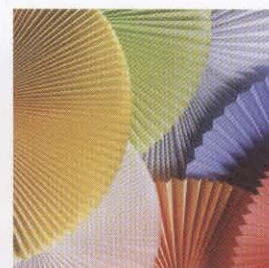

### Coloris store plissé

8 coloris standard et plus de 200 coloris spéciaux



### Belle combinaison

Le cache est arrondi et identique au décor et au coloris intérieur de la fenêtre. La finition design est parfaite.

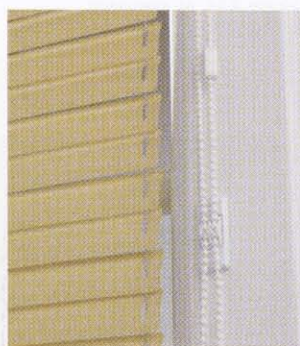

### Maintien chaînette de store

Un maintien pour la chaînette de store fixé sur le vantail. Celui-ci permet un positionnement et un maintien parfait de la chaînette même en position oscillo-battante.



### Câble de maintien des lamelles

Le maintien du store intérieur se fait par un câble très résistant en inox. Ce câble est entouré de PVC afin d'éviter tout risque de casse et de frottement.

## Store moustiquaire

Avec le système **ingénieux de moustiquaire** Internorm, fini les insectes indésirables dans votre maison. Les moustiquaires sont produites sur mesure, et adaptés à vos fenêtres. Disponible en version rouleau, panneau, panneau sur charnière, panneau coulissant.

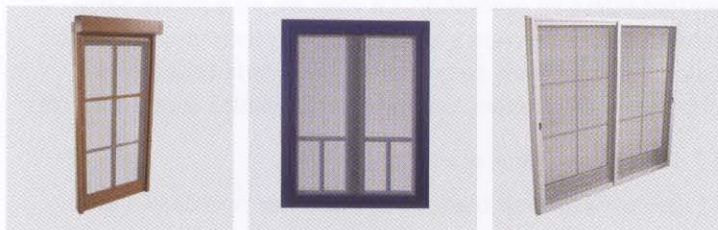

Panneau

Panneau sur charnière

Panneau coulissant

### Moustiquaire en rouleau

- [ ] Monté directement à la fenêtre ou intégrée au caisson de volet roulant
- [ ] Protection optimale
- [ ] Très confortable par la fonction enroulable
- [ ] Ajustable à toutes les positions

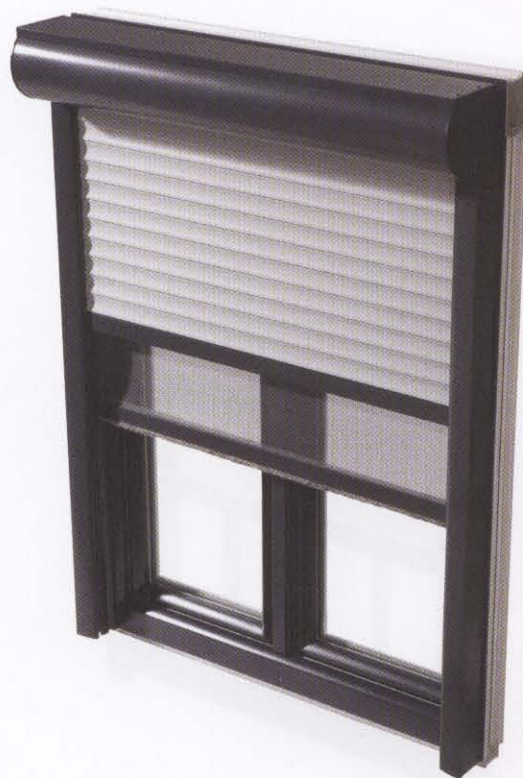

## Stores à lamelles orientables

La lumière du soleil, nécessaire et agréable peut parfois sembler indésirable : chaleur, aveuglement, et réfléchissement désagréable. Grâce au **store à lamelles orientables**, fini le désagrément à la maison et dans les bureaux ! La chaleur et la lumière peuvent être réglées à votre convenance par les lamelles orientables. Vous serez ainsi protégés des rayons solaires directs mais garderez un contact visuel avec l'extérieur.

- [ ] Parfaitement combinable avec le caisson rénovation extérieure ou le caisson pour construction neuve Internorm ainsi qu'avec toutes les moustiquaires
- [ ] Disponible dans de nombreux coloris comme RAL et Décor Metallic
- [ ] Pour les modèles encastrés, vous pouvez aussi commander les coloris inox EL 01 et EL 02



# Volets roulants



Le **monobloc intégré** d'Internorm assure une occultation idéale, surtout utilisé en rénovation. Ce volet est livré monté sur la fenêtre. A cela peuvent s'ajouter les différentes moustiquaires. Selon les dimensions de la fenêtre, il y a deux caissons de dimensions différentes. Les variantes suivantes sont disponibles

- [ ] Classic - intérieur et extérieur blanc
- [ ] Decor - extérieur blanc, intérieur décor bois dans 3 tons différents
- [ ] Exclusiv - avec capotage en aluminium dans tous les coloris, intérieur blanc
- [ ] Prestige - Combinaison des variantes Decor et Exclusiv
- [ ] Encastré - extérieur destiné à recevoir un crépis de façade

## couleur de volet roulant - lamelles en aluminium

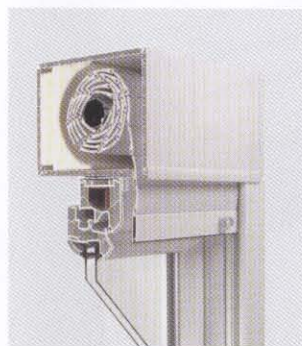

### Réalisation Classic

Disponible en dimensions de caissons  
207 x 170 mm et  
230 x 210 mm

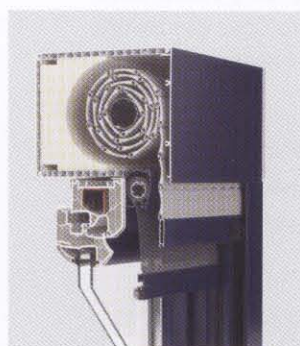

### Réalisation Exclusiv

Avec intégration de la moustiquaire.

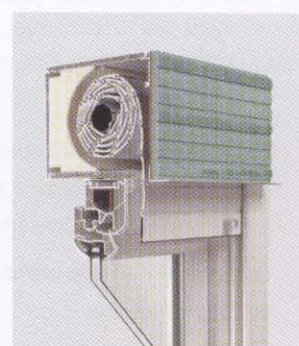

### Réalisation à crépir

Pour crépir la face extérieure du caisson.

# Volets roulants

Le **caisson rénovation extérieure** est idéal pour un montage ultérieur sur des fenêtres déjà en place.

- [ ] Pour la version Design, disponible avec un caisson arrondi
- [ ] Caisson en aluminium extrudé se démarque par sa grande stabilité et sa disponibilité dans tous les coloris
- [ ] Tous les coloris décor bois Internorm (sauf pour la version Design arrondi), décor Metallic, coloris Hirest
- [ ] Pour les modèles encastrés vous pouvez aussi commander les coloris EL 01 et EL 02
- [ ] De par le rail de guidage déporté, vous pouvez combiner avec une moustiquaire



## couleur de volet roulant - lamelles en pvc



blanc

gris clair

beige

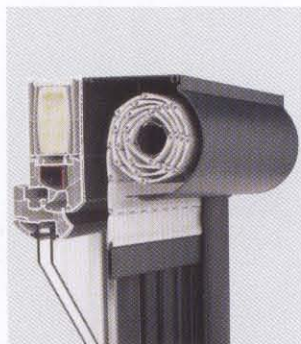

### Réalisation variante Design

Réalisation avec un caisson arrondi design. Disponible en dimensions de caissons 156 x 149 mm et 186 x 179 mm.

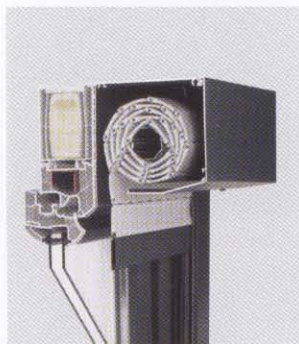

### Réalisation Exclusiv

Disponible en dimensions de caissons 145 x 142 mm et 175 x 172 mm, caisson en réalisation Exclusiv.

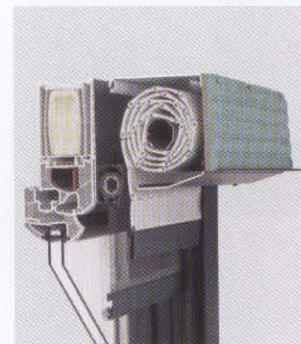

### Réalisation à crépir

Pour crépir la face extérieure du caisson.

# Fonctionnement et commandes

De beaux stores et volets ne sont pas seulement agréables à l'oeil, mais se distinguent aussi par leur facilité d'utilisation. Choisissez parmi les commandes suivantes.



enrouleur à sangle

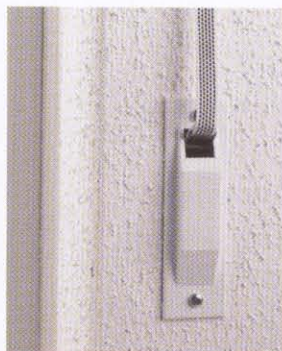

enrouleur à sangle encastré



enrouleur à sangle semi-encastré



enrouleur à cordon  
uniquement pour volet en rénovation extérieure



enrouleur à sangle avec manivelle

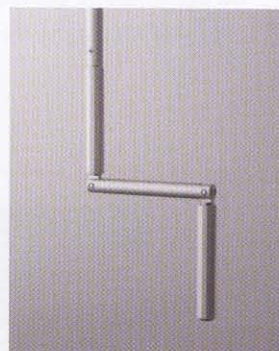

manivelle

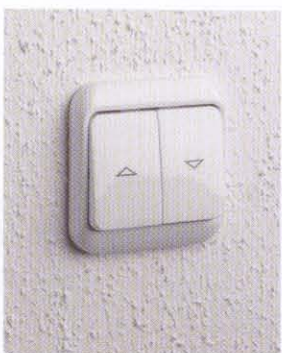

Commande Filaire



Commande horloge



Commande radio

Par l'utilisation de la commande radio vous pouvez sans problème programmer les volets par groupe, par étage ou centralisé, y compris programmer des jours et des semaines précises selon vos besoins

# Volets battants

Grande stabilité et longévité. Les **volets battants** aluminium présentent de nombreux avantages. Ils sont faciles d'entretien et sont disponibles dans de nombreux coloris de par la peinture en poudre.

En plus de la gamme standard avec le volet à lamelles, de nombreuses variantes sont disponibles par l'intégration de divers panneaux décoratifs, tôles ou moulures. Les volets battants sur précadre sont également disponibles avec une moustiquaire à rouleau, montée en usine.



## Ferrure réglable - Suisse uniquement

- [ ] Temps de montage diminué
- [ ] Fixation avec une vis centrale (plus de rivets pop)
- [ ] La longue préparation des volets n'est plus nécessaire
- [ ] Les volets peuvent être montés simplement et rapidement
- [ ] Plus de risque de chute avec les échelles
- [ ] Fixation solide entre le ferrage et le volet par des vis M6
- [ ] Bel aspect visuel, pas de ferrure énorme visible

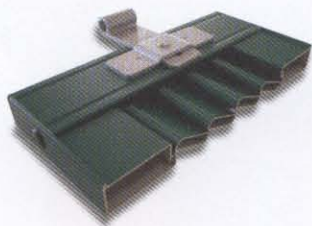

### Ferrure réglable Suisse

Les volets peuvent être mis en place rapidement et simplement

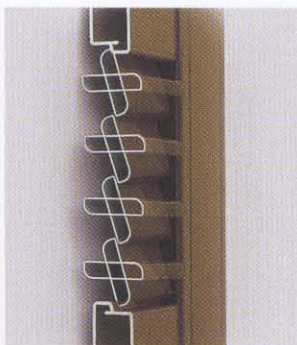

### Lamelles orientables

Disponible également en lamelles orientables avec joints

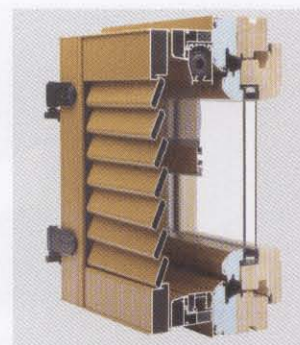

### Volet battant avec moustiquaire

Avec moustiquaire intégrée